

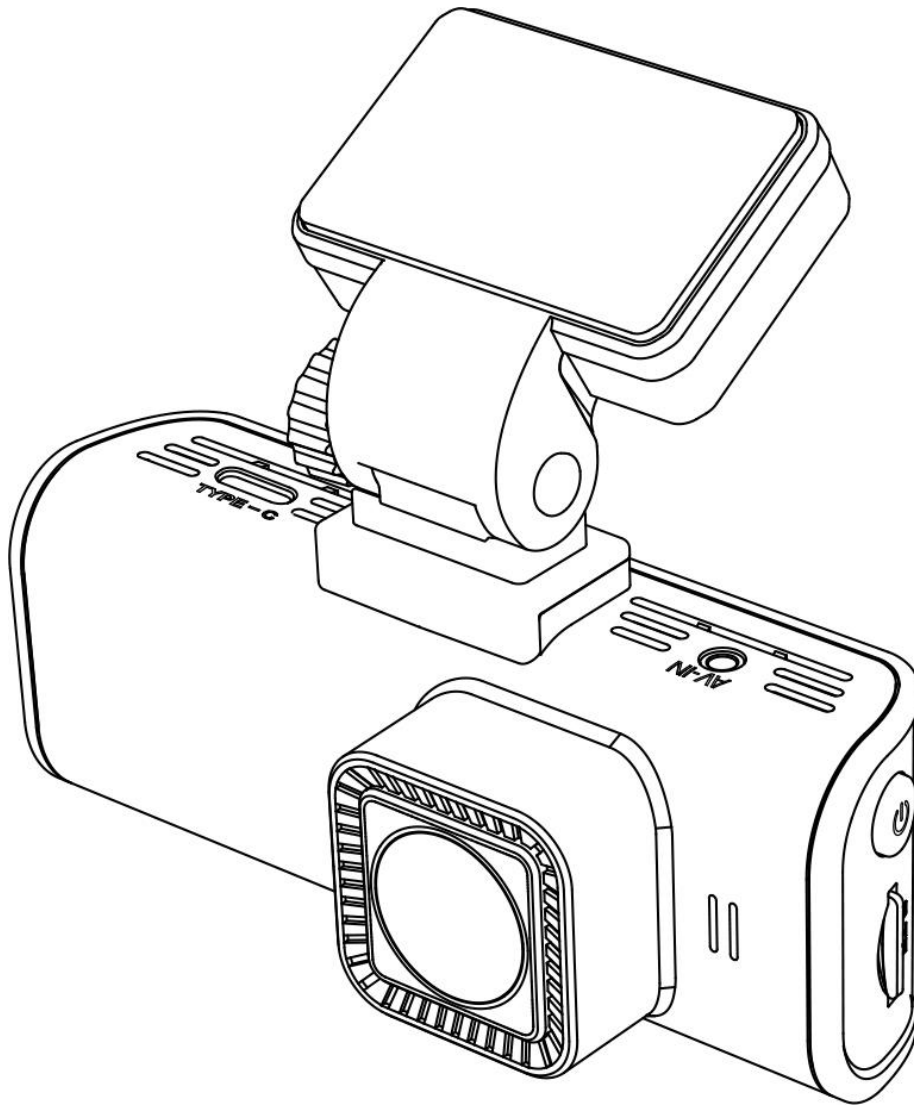

**REDTIGER**  
CAM GOOD



# MANUAL DE UTILIZARE

**F7N**

---

## *MENIU*

---

Notițe	3
Specificații produs	4
Conținut pachetului	5
Aspect	6
Butoane și funcții	7
Prezentare interfață	8
Prezentare funcții	11
Aplicația și funcția WiFi	14
Redare pe computer	16
Instalare	17
Depanare	20

---

## NOTIȚE

---

Vă rugăm să citiți cu atenție acest manual înainte de utilizarea camerei și să-l păstrați pentru referințe ulterioare. Va fi de ajutor dacă întâmpinați probleme operaționale.

- Instalarea necorespunzătoare va anula garanția producătorului.

Instrucțiunile de instalare nu se aplică tuturor tipurilor de vehicule și sunt scrise ca instrucțiuni pentru a ajuta la instalarea camerei în mod corect.

- Consultați un tehnician cu experiență dacă nu vă simțiți confortabil să instalați singur dispozitivul.
- Asigurați-vă că citiți și înțelegeți legile și reglementările locale privind camerele și utilizarea acestora într-un vehicul. Legile pot varia în funcție de stat.
- Nu obturați vederea asupra drumului din față și nu împiedicați declanșarea oricărui airbag-uri în cazul unui accident prin montarea camerei într-un loc necorespunzător.
- Când nu este utilizată, vă rugăm să deconectați adaptorul pentru mașină atât de la priza de 12/24V DC a vehiculului dumneavoastră, cât și de la dispozitiv în sine.
- Curățați aparatul numai cu o cârpă moale și uscată. Pentru murdărie tare, aplicați puțin detergent neutru diluat în 5 până la 6 părți de apă pe o cârpă moale.
- Rețineți că alcoolul, diluantul, benzina etc. pot cauza deteriorarea vopselei sau a straturilor de pe dispozitiv.
- Evitați contactul cu lentilele, deoarece aceasta poate cauza deteriorarea.
- Înregistrările video realizate de acest dispozitiv sunt destinate exclusiv uzului personal.
- În timpul conducerii, nu reglați comenzile dispozitivului, deoarece vă poate atrage atenția de la condus.

---

## ***SPECIFICAȚII PRODUS***

---

Model	F7N
Dimensiune ecran	3.18"
Rezoluții video	Față 2160P @30fps / Față 1440P @60fps Față 1080P @120fps / Față 2160P + Spate 1080P Față 1440P + Spate 1080P
Intrare	DC 5V – 2.5A
Temperaturi de funcționare	-20° C – 70° C
Card de memorie	32 GB – 256 GB
Format video	MP4
Format foto	JPG
Diafragmă	Camera față – F1.55 Camera spate – F2.0

## CONȚINUTUL PACHETULUI

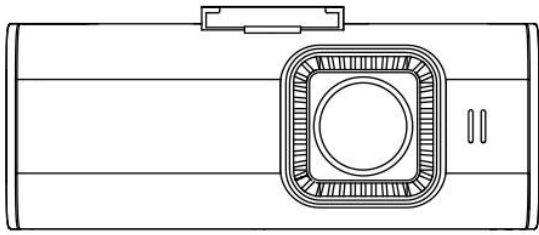

• Cameră F7N 4K

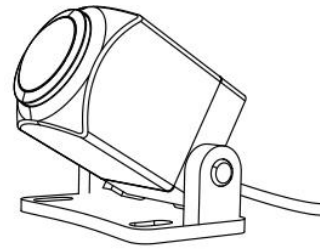

• Cameră spate 1080P

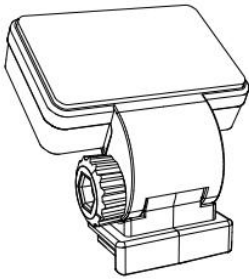

• Suport cu GPS

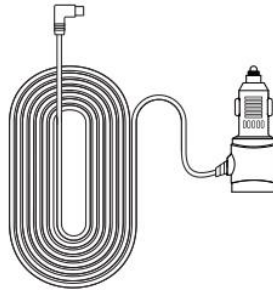

• Cablu alimentare cu încărcător auto

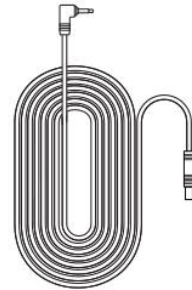

• Cablu cameră spate



• Card memorie de 64 GB

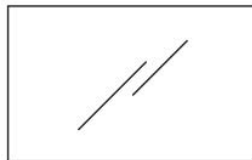

• 2 x Sticker electrostatic

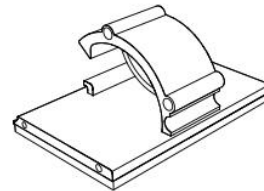

• 5 x Cleme cablu



• Manual de utilizare

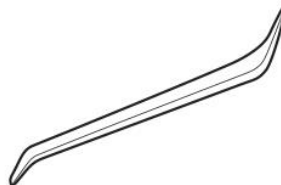

• Unealtă



• Adeziv 3M



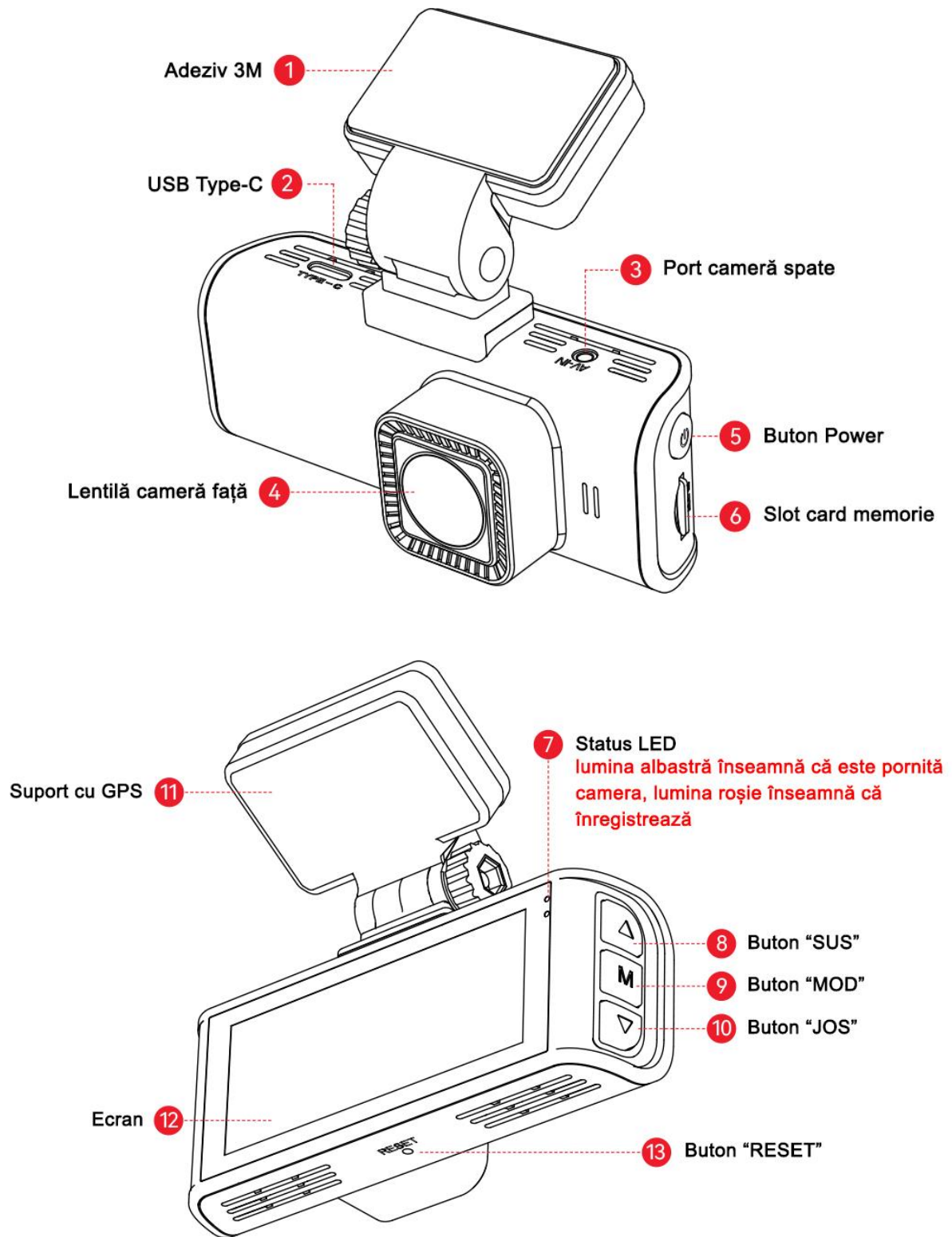

## ASPECT



---

## BUTOANE ȘI FUNCȚII

---

	<p><b>Buton de alimentare</b></p> <p>Mod de înregistrare:</p> <ul style="list-style-type: none"><li>• Apăsați scurt pentru a schimba ecranul</li><li>• Apăsați lung pentru a opri camera</li></ul> <p>Modul de configurare:</p> <ul style="list-style-type: none"><li>• Apăsați scurt pentru a reveni la ecranul anterior</li></ul> <p>Mod redare:</p> <ul style="list-style-type: none"><li>• Apăsați scurt pentru a reveni la ecranul anterior</li></ul>
	<p><b>Butonul de meniu</b></p> <p>Mod de înregistrare:</p> <ul style="list-style-type: none"><li>• Apăsați scurt pentru a intra în meniul principal</li></ul> <p>Modul de configurare:</p> <ul style="list-style-type: none"><li>• Apăsați scurt pentru a confirma setări specifice</li></ul> <p>Mod redare:</p> <ul style="list-style-type: none"><li>• Apăsați scurt pentru a selecta și reda fișierul specific</li><li>• Apăsați lung pentru a Șterge/Bloca/Debloca fișierul specific</li></ul>
	<p><b>Butonul Sus</b></p> <p>Mod de înregistrare:</p> <ul style="list-style-type: none"><li>• Apăsați scurt pentru a bloca fișierul de înregistrare</li><li>• Apăsați lung pentru a porni sau dezactiva Wi-Fi</li></ul> <p>Modul de configurare:</p> <ul style="list-style-type: none"><li>• Apăsați scurt pentru a selecta funcția anterioară</li></ul> <p>Mod redare:</p> <ul style="list-style-type: none"><li>• Apăsați scurt pentru a selecta fișierul anterior</li><li>• Apăsați scurt pentru derulare rapidă înapoi (în timp ce videoclipul este redat)</li></ul>
	<p><b>Butonul Jos</b></p> <p>Mod de înregistrare:</p> <ul style="list-style-type: none"><li>• Apăsați scurt pentru a face un instantaneu</li><li>• Apăsați lung pentru a opri înregistrarea</li></ul> <p>Modul de configurare:</p> <ul style="list-style-type: none"><li>• Apăsați scurt pentru a selecta următoarea funcție</li></ul> <p>Mod redare:</p> <ul style="list-style-type: none"><li>• Apăsați scurt pentru a selecta următorul fișier</li><li>• Apăsați scurt pentru derulare rapidă înainte (în timp ce videoclipul este redat)</li></ul>





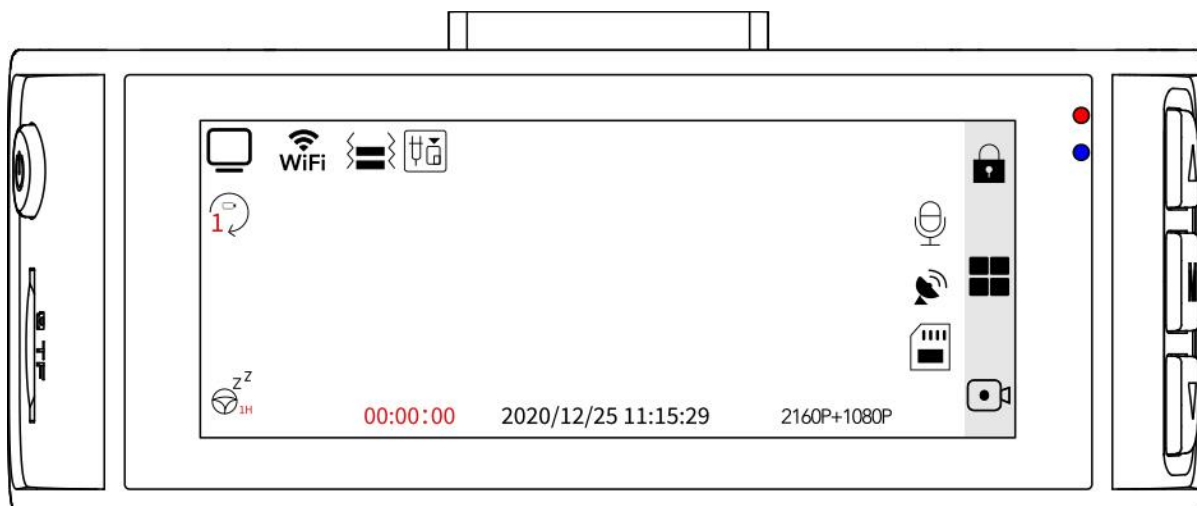





## PREZENTARE INTERFAȚĂ

### Mod Înregistrare



Iconiță	Descriere
	Se generează fișiere de 1 min / 3 min / 5 min
	Se afișează când funcția de atenție la oboseală este activată
00:00:00	Afișează starea înregistrării și timpul de înregistrare
2020/12/25 11:15:29	Afișează data și ora camerei
2160P+1080P	Afișează rezoluția de înregistrare
	Afișează starea cardului de memorie



Iconiță	Descriere
	Afișează starea GPS
	Afișează starea înregistrării sunetului
	Indică faptul că este conectată camera din spate
	Afișare sensibilitate Senzor-G
	Stare Wi-Fi
	Blocare video de urgență
	Funcția de fotografie
	Intră în meniu
	Cameră pornită
	LED-ul roșu clipește: Înregistrare video/Fără LED roșu: Nu se înregistrează video

## Mod Redare

- (1) Apăsați butonul M pentru a intra în modul Redare.
- (2) Apăsați butonul Sus sau Jos pentru a selecta folderul pe care doriți să îl redați, apoi apăsați butonul M pentru a intra.

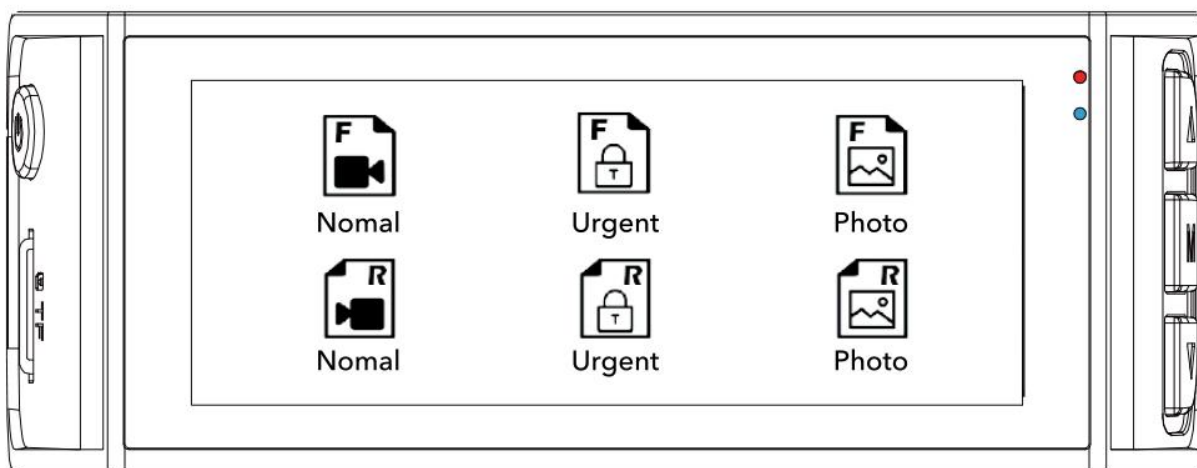

- (3) Apăsați butonul M pentru a viziona videoclipul înregistrat.
- (4) Apăsați lung butonul M timp de 3 secunde pentru a edita videoclipurile înregistrate.

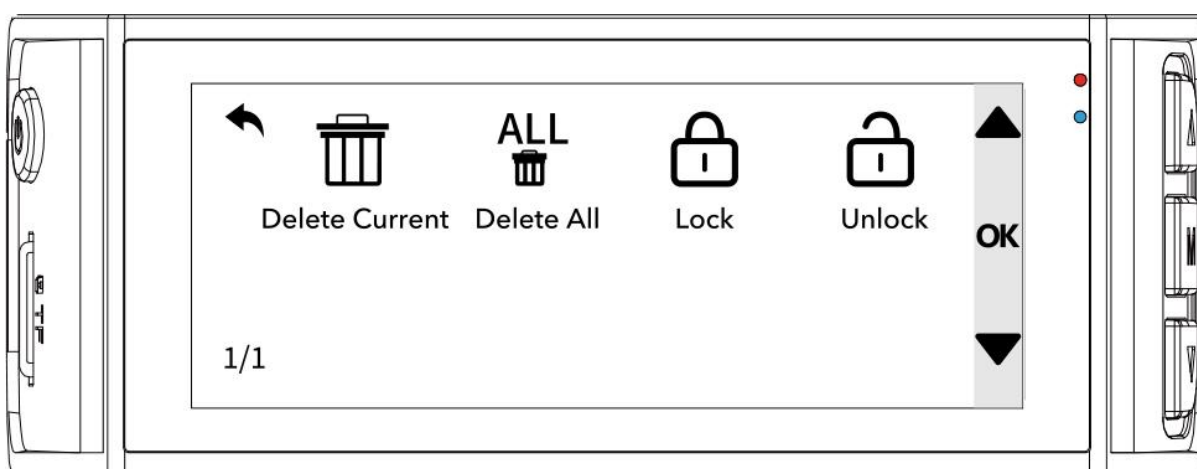





















---







## PREZENTARE FUNCȚII

---

Apăsați scurt butonul M pentru a intra în meniul de setări, unde puteți regla diverse funcții și parametri ai camerei.

Iconiță	Funcții	Opțiuni / Descriere
	Audio	Înregistrare sunet ON/OFF
	Rezoluție	2160P+1080P, 1440P+1080P
	Afișare dată	ON / OFF
	Înregistrare în buclă	1 / 3 / 5 minute
	Senzor-G	Oprit / Scăzut / Mediu / Ridicat
	Detectie oboseală	Un memento va apărea la 1h/2h/3h/4h/OFF
	Afișare viteză	ON / OFF
	Afișare locație	ON / OFF
	Viteză	KMH / MPH
	Informații GPS	Afișează puterea semnalului

Iconiță	Funcții	Opțiune / Descriere
	Întoarcere cameră spate	Schimbați camera din spate pe verticală
	Mirror Flip	Întoarceți camera față frontală pe orizontală
	Aplicație	Un cod QR pentru aplicația Redtiger
	Wi-Fi	ON / OFF
	Limbă	Alege limba preferată
	Format dată	12h / 24h
	Data / Oră	Actualizare prin GPS
	Fus orar	Alegeți fusul orar
	DST	Ora de vară ON/OFF
	Frecvență	60Hz / 50Hz
	Click Tone	ON / OFF
	Screen Saver	OPRIT / 10s / 30s / 2min, Ecranul se stinge după timpul stabilit

Iconiță	Funcții	Opțiuni / Descriere
	Mod parcare	Vă rugăm să conectați kitul de cabluri
	Memento pentru formatare	Memento pentru a șterge cardul
	Format	Formatați cardul de memorie. Toate datele vor fi șterse
	Viteză card	Detectare viteză card
	Setări implicite	Resetare toate setările
	Versiune	Versiune software
	Centru ajutor	Scanați codul QR pentru a ne contacta

**Notă:**

- Pentru a asigura o experiență de utilizare fără probleme, se recomandă să formatați cardul de memorie o dată pe lună.
- Când modificați setarea Ton de clic la OFF, sunetele de pornire și de oprire vor fi, de asemenea, dezactivate.

---

## APLICAȚIA ȘI FUNCȚIA WiFi

---

### Cum să conectați WiFi?

#### 1. Descărcați aplicația

Puteți descărca aplicația de la:

- Site-ul oficial: <https://www.redtigercam.com/pages/app>
- Codul QR situat pe camera ta de bord (poate fi situat în partea dreaptă)
- Căutați „Redtiger” în Apple App Store sau Google Play Store



2. Porniți Wi-Fi pe camera de bord, Wi-Fi și SSID și parola va apărea pe ecran.

3. Deschideți aplicația Redtiger > Mergeți la interfața de conexiune Wi-Fi conform pașilor > găsiți Wi-Fi-ul camerei de bord > introduceți parola pentru a vă conecta.

(Parola implicită este **12345678**)

4. După conectarea cu succes la Wi-Fi, reveniți la aplicație pentru a o utiliza.

### Vizualizați/Descărcați/Ștergeți/Partajați videoclipul

1. Faceți clic pe pictograma de pe interfața principală pentru a vizualiza fișiere video și imagine.

2. Apăsăți lung pe fișierul video pentru a-l selecta, apoi alegeți dacă doriți să îl descărcați sau să îl ștergeți.

3. Reveniți la pagina de pornire a aplicației și selectați Album > Deschideți și vizionați / distribuiți.

## Pagină principală aplicație

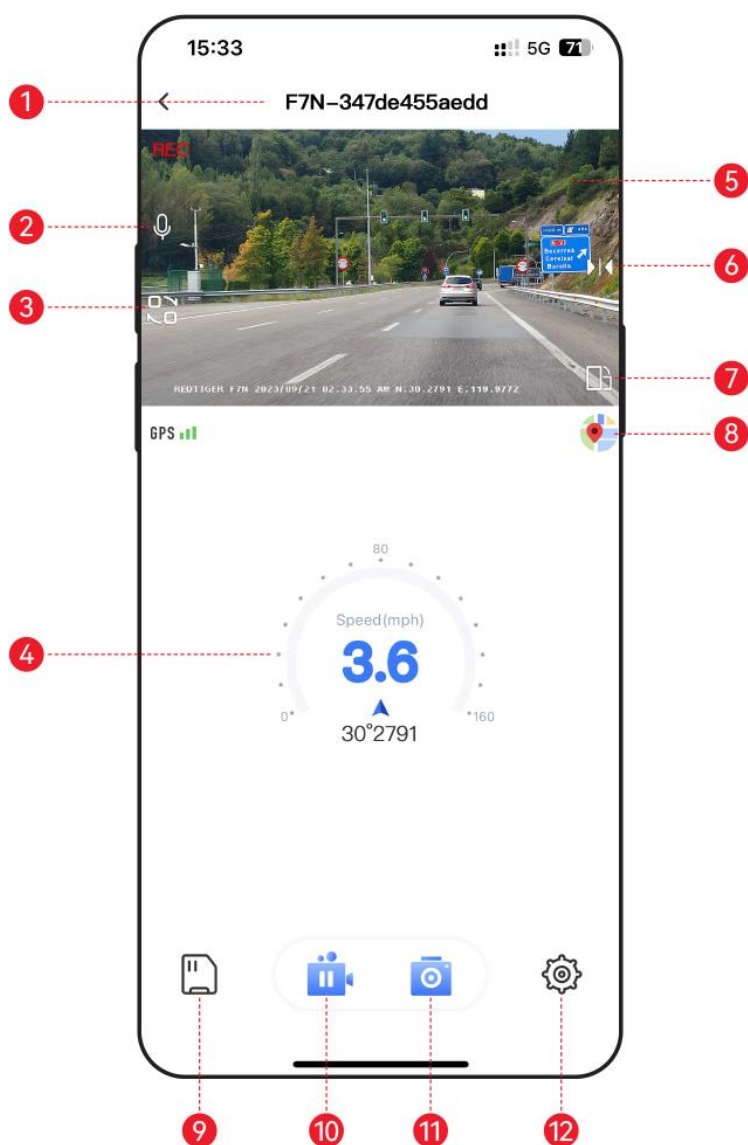

- (1) Nume Wi-Fi nativ
- (2) Activați/dezactivați sunetul înregistrat
- (3) Schimbați ecranul de înregistrare
- (4) Informații GPS
- (5) Fereastra de redare video
- (6) Mirror Flip
- (7) Rotiți ecranul video la stânga și la dreapta
- (8) Hartă
- (9) Fișier pentru camera de bord
- (10) Întrerupeți/începeți înregistrarea
- (11) Faceți o fotografie
- (12) Setări pentru camera de bord

## Actualizări over-the-air

Notă: Actualizați aplicația Redtiger la cea mai recentă versiune pentru a utiliza această funcție.

1. Pentru a efectua o actualizare over-the-air, deconectați telefonul de la rețeaua Wi-Fi a camerei de bord. Conectați-vă telefonul la LAN (nu la Wi-Fi al camerei de bord) timp de 5 secunde, apoi deconectați-vă. Reconectați-vă la rețeaua Wi-Fi a camerei de bord.
2. Odată ce conexiunea Wi-Fi este reușită, deschideți aplicația Redtiger pentru a începe să o utilizați. Dacă este detectat un software nou, pagina de aplicație va indica disponibilitatea unei actualizări.
3. Pentru a efectua actualizarea, faceți clic pe „Upgrade Now”. Aplicația Redtiger vă va solicita să descărcați pachetul de actualizare.
4. Conectați camera de bord pentru a trimite pachetul de actualizare. Nu opriți camera de bord în timpul procesului de actualizare. Odată ce actualizarea este finalizată, aplicația va afișa mesajul de succes al upgrade-ului, iar camera de bord va reporni automat.

---

## REDARE PE COMPUTER

---

Vă recomandăm să utilizați REDTIGER Player ca player video corect pentru a viziona/reda videoclipuri. De asemenea, poate vizualiza și Google Maps.

Îl puteți descărca gratuit pe Mac sau Windows de la următorul link:

<https://www.redtigerscam.com/pages/gps-player>

Puteți alege diferite moduri de redare în Setări > Mod redare video. Puteți seta viteza de redare, limba, harta și diverse alte funcții.

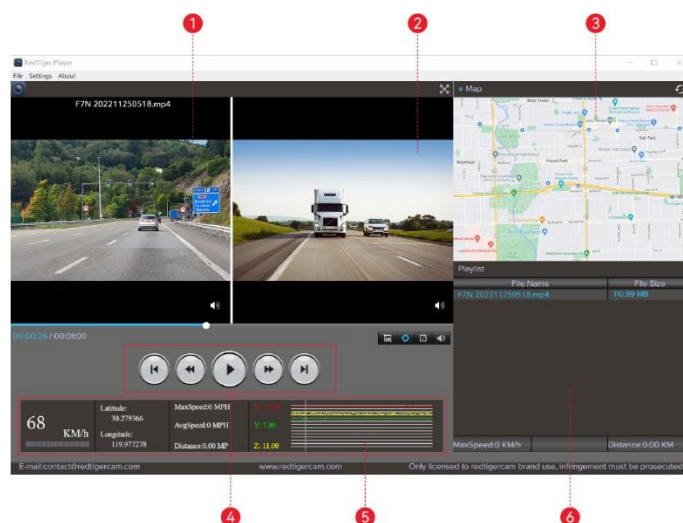



- (1) Fereastra de redare video (față)
- (2) Fereastra de redare video (spate)
- (3) Afișare hărți și trasee
- (4) Redați panoul de control
- (5) Indicarea vitezei și a stării de conducere
- (6) Lista de redare

**Nota:**

Dacă fișierele video ale înregistrărilor de drum din față și din spate sunt înregistrate sincron și încărcate în lista de redare în același timp, ele pot fi redare separat în ecranele divizate din stânga și din dreapta. Când găsiți fișierul video dorit, țineți apăsat butonul stâng al mouse-ului și trageți fișierele dorite în fereastra de redare video pentru a-l reda.

---

## Instalare

---

### Avertizare

Asigurați-vă că conectați toate camerele și firele înainte de a porni ecranul camerei, altfel camera nu va funcționa corect. Vă rugăm să urmați instrucțiunile de mai jos pentru prima instalare a camerei de bord Redtiger. Scațați codul QR din dreapta pentru a vizualiza videoclipul tutorial de instalare.



### Introduceți cardul de memorie

Introduceți cardul de memorie în camera de bord, asigurându-vă că este orientată corect, astfel încât contactele aurii să fie orientate spre ecranul camerei de bord. Împingeți cardul de memorie până când se fixează în slot.

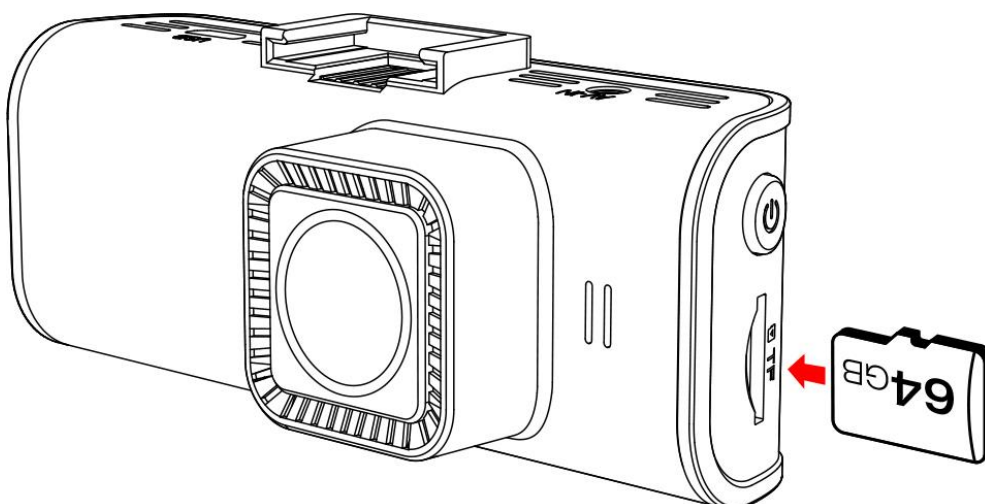

## Montați camera frontală

Desprindeți autocolantul electrostatic de pe suport și transferați-l acolo unde doriți să îl lipiți. Atașați camera frontală pe autocolantul electrostatic și apăsați ferm pentru a o fixa.

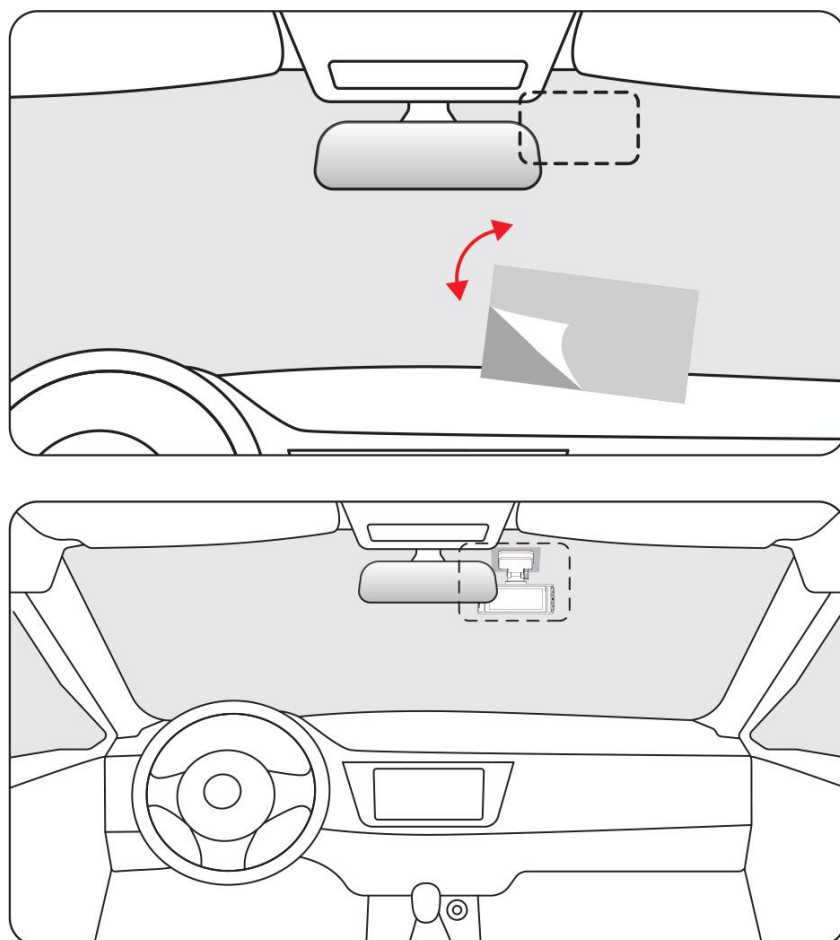

## Montați camera din spate

1. Deschideți portbagajul vehiculului, îndepărtați șuruburile, scoateți panoul de plastic.
2. Deschideți lumina plăcuței de înmatriculare și treceți cablul camerei din spate prin orificiul în care se află lumina plăcuței de înmatriculare.

### Notă:

Această cameră spate este special concepută pentru a tolera o varietate de condiții de mediu și este mai potrivită instalată în exteriorul vehiculului. Parametrii obiectivului sunt setați presupunând că va fi folosită în exterior, de aceea este recomandat să instalați camera deasupra cadrului plăcuței de înmatriculare. Dacă acest lucru nu este posibil, avem un suport pentru cadru plăcuței de înmatriculare pentru a rezolva această problemă.

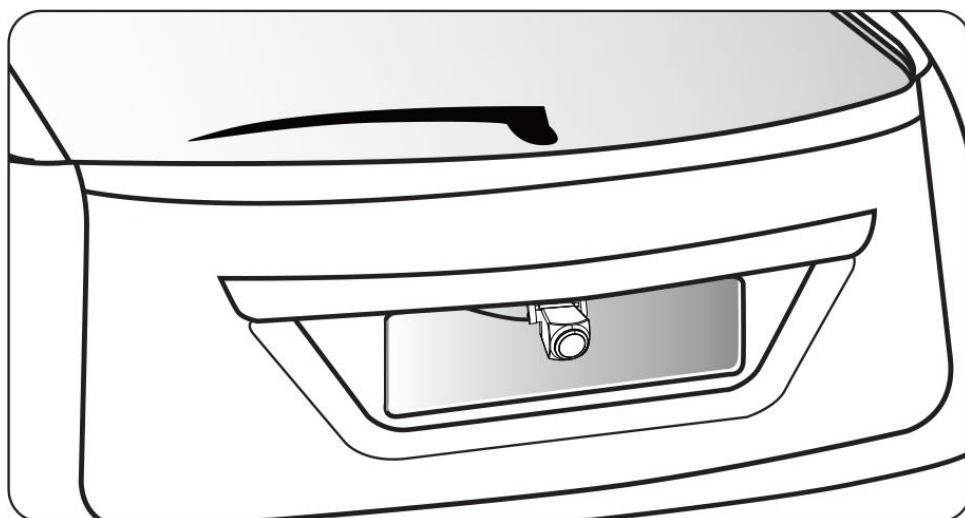

### Disponerea firelor în vehicul

1. Încărcătorul auto este conectat la priza pentru brichetă.
2. Conectați celălalt capăt al încărcătorului auto la camera de bord.
3. Utilizați unealta din pachet pentru a trece cablul de alimentare de-a lungul parbrizului față și a plafonului și ascundeți cablul în jos pe stâlpul A, pentru a nu bloca vederea șoferului și a crea pericol.

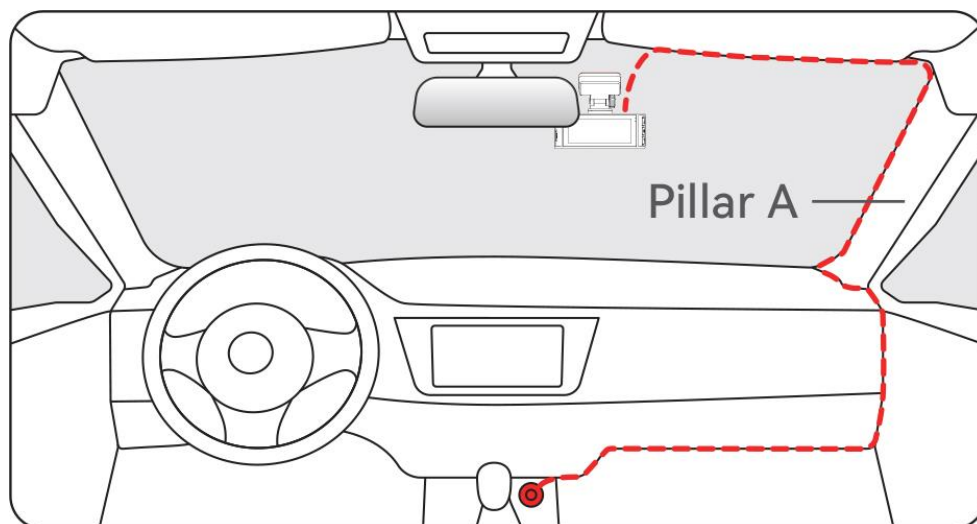

4. Conectați interfața cablului din spate cu interfața cablului camerei spate.
5. Ascundeți cablul camerei spate de-a lungul golurilor dintre parbrizul față și plafon, dintre caroserie și tavan pe partea laterală a scaunului pasagerului și între scaunele din spate și plafon.

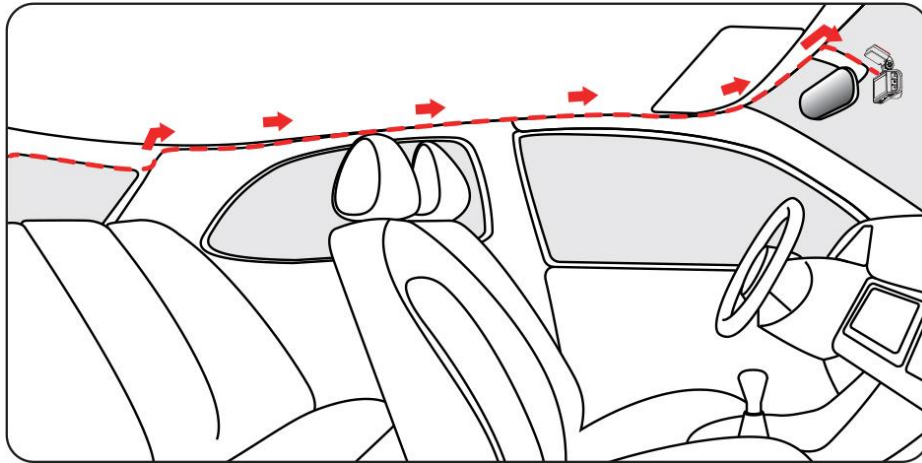

---

## DEPANARE

---

### De ce nu există semnal GPS?

1. Deconectați și curățați cablul și portul de orice praf care s-ar fi putut acumula în jurul camerei de bord. Verificați dacă există interferențe în mașina dvs., cum ar fi peliculă metalică pe parbriz, o antenă radio sau un detector de radar.
2. Mutați-vă mașina într-o zonă deschisă. Observați dacă pictograma GPS de pe ecran devine verde și afișează informații GPS.
3. Odată ce GPS-ul se blochează pe un semnal, o pictogramă satelit va apărea în partea stângă jos a ecranului. Verdele indică poziționarea, în timp ce albul indică nicio poziționare.

### Cum dezactivați muzica de pornire/oprire a camerei de bord?

Accesați Setări > Faceți clic pe Ton > Dezactivat.

Când tonul de clic este dezactivat, muzica de pornire și oprire va fi, de asemenea, oprită.

### De ce camera mea de bord afișează ocazional „Eroare card” sau „Vă rugăm să formatați cardul de memorie”?

Vă rugăm să urmați pașii de mai jos pentru a verifica:

1. Vă rugăm să accesați Setări > Format Memento pentru a verifica dacă este activat mementoul obișnuit de format.
2. Formatați cardul de memorie.

3. Restabiliți setările din fabrică și reporniți camera de bord.
4. Actualizați firmware-ul.

### **Dispozitivul repornește în mod repetat/nu pornește?**

1. Asigurați-vă că utilizați încărcătorul/cablurile incluse.
2. Scoateți cardul de memorie, cablul camerei și încărcătorul auto și reinstalați-le. Verificați dacă o problemă a fost cauzată de accesorii.
3. Resetați dispozitivul folosind butonul din partea de jos a camerei.
4. Dacă problema persistă, conectați camera de bord la un computer folosind un cablu USB. Dacă dispozitivul pornește, problema poate fi cauzată de cablul de încărcare a mașinii. Dacă nu pornește în timp ce este conectat, poate exista o problemă cu camera de bord în sine.
5. Vă rugăm să accesați site-ul web oficial pentru a actualiza firmware-ul.
6. Dacă nu este rezolvată, vă rugăm să contactați serviciul nostru dedicat pentru clienți pentru o înlocuire.

### **De ce apare „Mass storage” pe ecran?**

„Stocare în masă” are loc atunci când utilizați un cablu USB cu modul de transfer de date, ceea ce face ca camera de bord să intre în modul de transfer.

În acest mod, datele pot fi doar transferate; alte funcții nu funcționează. Pentru cele mai bune rezultate, utilizați încărcătorul auto original sau un cablu USB fără modul de transfer de date.

### **De ce nu mă pot conecta la Wi-Fi?**

1. Verificați distanța de lucru a Wi-Fi, aproximativ 3 metri.
2. Verificați SSID-ul și parola Wi-Fi sau dacă există alte dispozitive conectate la Wi-Fi.
3. Opriți datele mobile, software-ul de securitate și VPN de pe telefon.
4. Dacă problema persistă, vă rugăm să contactați asistența pentru clienți pentru asistență.

### **De ce setarea orei este incorectă?**

Camera de bord are GPS încorporat. Reglează automat ora în funcție de locația dvs. și de fusul orar, eliminând necesitatea modificărilor manuale ale orei. Și puteți regla ora prin Setări > Fus orar/DST.