

# VANTRUE



## MANUAL DE UTILIZARE

MODUL VANTRUE LTE

---

## *MENIU*

---

Ce conține cutia?	4
Cum se activează Modulul LT01?	4
Cum să instalați Modulul LT01?	9
Introducere în aplicație	11
Întrebări frecvente	14

## **Sfaturi:**

Vă rugăm să citiți cu atenție acest manual de utilizare înainte de instalare.

Acest produs este conceput pentru a oferi utilizatorilor conexiune la internet la bord, pentru a facilita utilizatorilor să realizeze monitorizarea de la distanță a siguranței vehiculului, transmiterea convenabilă a datelor echipamentelor și alte funcții, dar șoferii nu ar trebui să opereze acest produs în timpul conducerii pentru a evita distragerea atenției și creșterea riscurilor accidentelor rutiere.

Modulul LT01 trebuie utilizată cu un kit de cabluri.

Vă rugăm să cumpărați unul înainte de instalare.

Înainte de a activa dispozitivul, vă rugăm să confirmați dacă camera dvs. de bord Vantrue acceptă funcția de rețea LTE și se potrivește cu Modulul LT01.

Modulul LT01 trebuie utilizată cu o cartelă SIM.

Vă rugăm să cumpărați o cartelă înainte de instalare.

Este recomandat să activați cu succes dispozitivul înainte de a-l fixa pe mașină pentru a evita eventualele problemele care necesită demontare.

La activarea dispozitivului, este recomandat ca utilizatorii să o facă în mașină, deoarece semnalul LTE în aer liber este mai puternic.

Este recomandat să achiziționați o cartelă SIM cu recenzii bune în regiune și o acoperire cuprinzătoare a semnalului. Trebuie doar să accepte trafic LTE. Pentru detaliile cartelei SIM, puteți consulta operatorul local în funcție de nevoile dvs.

Compania noastră nu își asumă nicio responsabilitate pentru orice comportament ilegal care apare atunci când utilizatorii folosesc acest produs. Utilizatorii trebuie să respecte legile și reglementările din locația lor și să fie responsabili pentru utilizarea acestui produs.

---

## CE CONȚINE CUTIA?

---

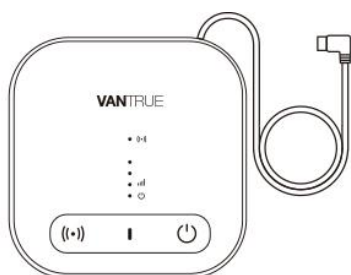

1. Modul LT01



2. Ac pentru cartelă



3. Sticker cu adeziv  
3M

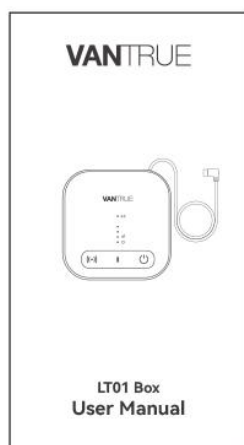

4. Ghid Rapid

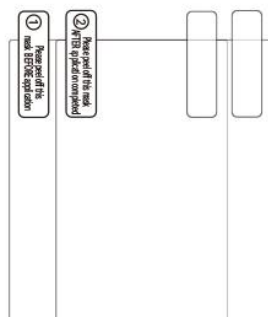

5. 2 x Stickere Electrostatice

---

## CUM SE ACTIVEAZĂ MODULUL LT01?

---

Modulul LT01 realizează funcția de monitorizare de la distanță prin rețea LTE. Prin urmare, utilizatorii trebuie să echipeze modulul cu un card de date LTE în funcție de propriile nevoi, să descarce aplicația Vantrue Connected și, după activarea cu succes a dispozitivului conform instrucțiunilor, să instaleze dispozitivul corect și să înceapă să-l folosească. Dacă aveți probleme în timpul procesului de instalare, vă rugăm să ne contactați.

\*Sfaturi pentru achiziționarea cardului SIM: Modulul LT01 necesită doar funcția de trafic LTE și nu necesită funcții SMS și apel. Prin urmare, puteți achiziționa o cartelă SIM după consultarea operatorilor locali. Cu toate acestea, vă rugăm să alegeți un operator cu o scară și o marcă mai bune, deoarece gama de servicii și calitatea lor sunt relativ bune.

## Introducerea cardului SIM

Puneți cartela SIM în tăvița pentru cartela SIM a gazdei și introduceți-o înapoi în modul în direcția corectă.

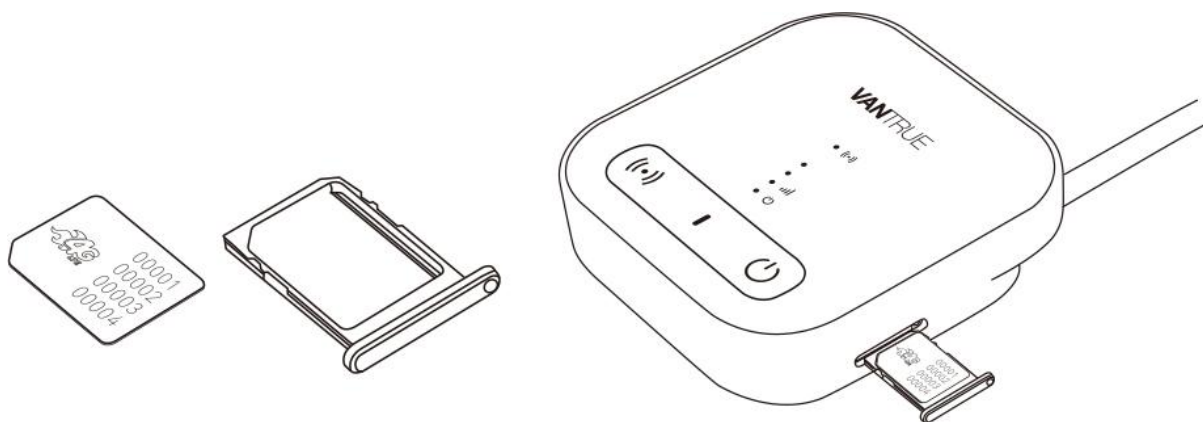

## Utilizați Modulul LT01 pentru a vă conecta la camera de bord Vantrue

Introduceți cablul de alimentare cu portul de tip c al Modulului LT01 în interfața de alimentare a camerei de bord Vantrue, mențineți camera de bord Vantrue pornită și așteptați pasul următor.

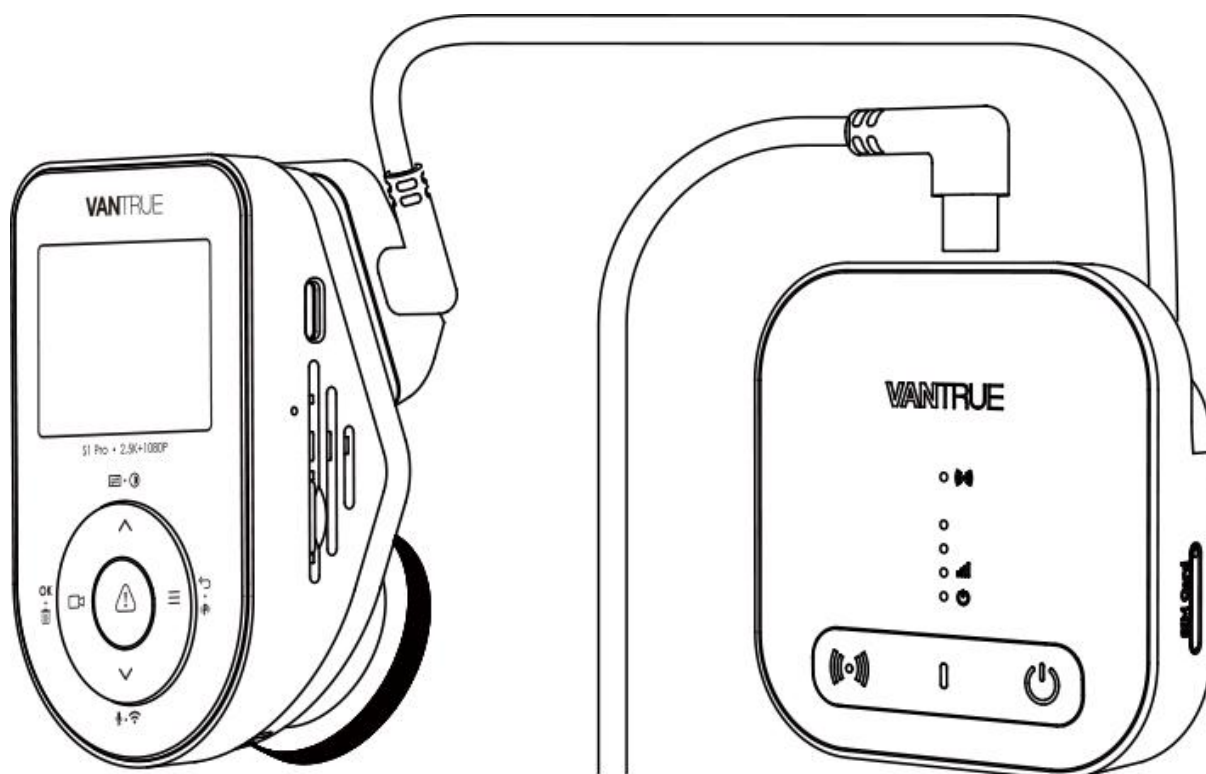

\*Interfața de alimentare a camerei de bord Vantrue se află de obicei pe suportul gazdă, vă rugăm să o conectați corect.

## Utilizați o sursă de alimentare stabilă pentru a alimenta Modulul LT01

Este recomandat să folosiți kitul de cabluri Vantrue pentru a porni Modulul LT01 și pentru a observa dacă indicatorul LT01 se aprinde normal. Pentru ușurință în operare, atunci când activați dispozitivul, puteți utiliza alte surse de alimentare. Cu toate acestea, în timpul utilizării normale, vă rugăm să utilizați setul de cabluri Vantrue pentru a-l porni, astfel încât funcția de monitorizare de la distanță să poată fi utilizată în mod normal.

\* Vă rugăm să citiți în detaliu instrucțiunile de instalare ale setului de cabluri pentru a afla cum să le instalați.



Funcționare normală

	Indicator luminos de funcționare WiFi	<ul style="list-style-type: none"> <li>① Întotdeauna pornit, indicând faptul că WiFi și Bluetooth sunt activate</li> <li>② Oprit, indicând faptul că WiFi și Bluetooth sunt dezactivate</li> </ul>
	Indicator de putere a semnalului	<ul style="list-style-type: none"> <li>① Numărul de lumini aprinse este de la 1 la 3, indicând că puterea semnalului este de la scăzut la mare</li> <li>② Complet oprit, indicând niciun semnal sau nicio cartelă SIM introdusă</li> </ul>
	Indicator de putere	<ul style="list-style-type: none"> <li>① Întotdeauna pornit, indicând faptul că Modulul LT01 este pornit</li> <li>② Oprit, indicând că Modulul LT01 nu este pornit</li> </ul>

**\*Atenție:** dacă trebuie să stingeți luminile Modulului LT01, puteți alege să le stingeți prin aplicația de conexiune Vantrue > Setări LT01 > Indicatori lumini de lucru

## Despre Butoane

Buton	Descriere
Buton WiFi	Apăsați scurt pentru a porni/dezactiva funcțiile WiFi și BT
Buton Power	Apăsare scurtă pentru a porni/opri alimentarea Modulului LT01 Apăsare lungă timp de aproximativ 10 secunde va readuce Modulul LT01 la setările implicite

## Activați Modul LT01 prin aplicația Vantrue Connected

După confirmarea faptului că Modul LT01 este în stare normală și conectat la camera de bord Vantrue, deschideți aplicația Vantrue Connected pentru a finaliza procesul de înregistrare a contului, apoi selectați Adăugare dispozitiv → LT01 Box → Conectare dispozitiv → Activare dispozitiv și finalizați activarea LT01 conform ghidului aplicației.

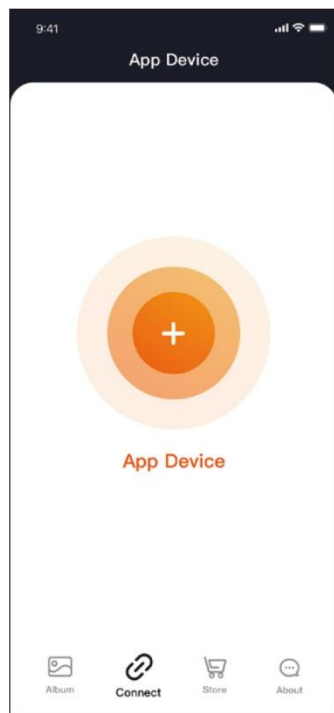

1

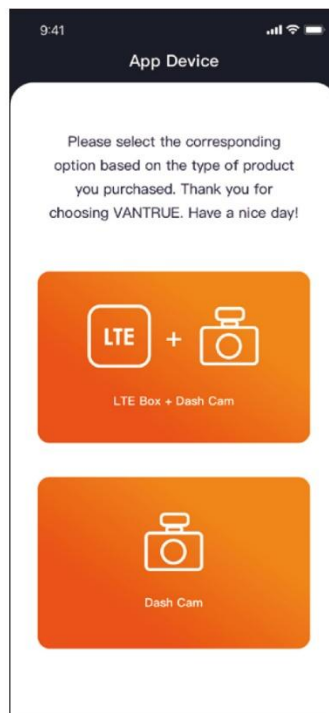

2



3

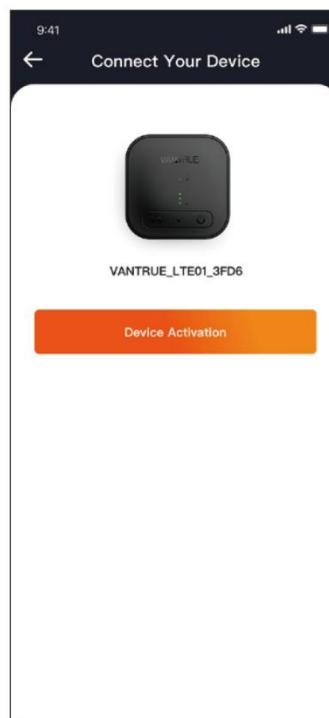

4

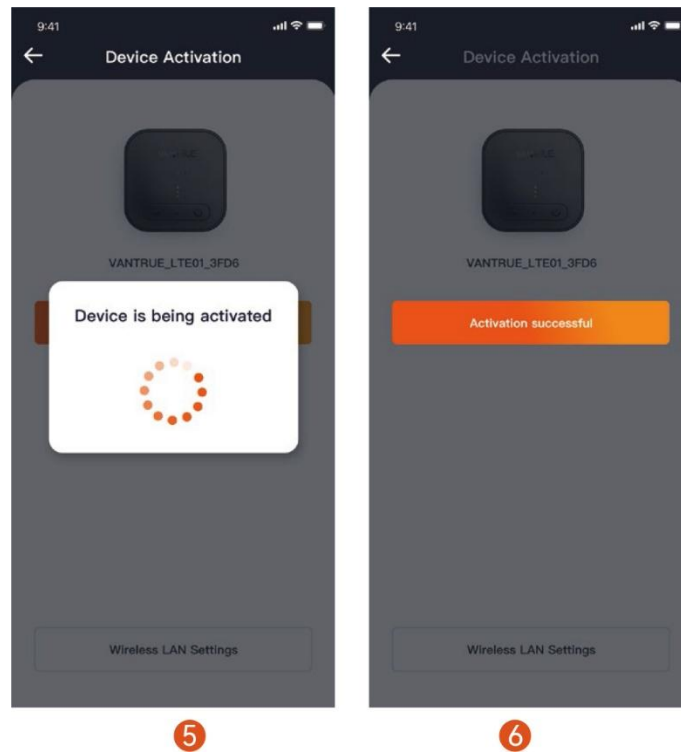

### Observații:

În timpul procesului de activare a Modulului LT01, nu întrerupeți alimentarea și nu introduceți sau scoateți cartela SIM;

Dacă activarea eșuează, verificați dacă cartela SIM este utilizată în mod normal;

Se recomandă finalizarea procesului de activare la maxim 2 metri de dispozitiv. Numai după activarea cu succes poate fi folosit de la distanță.

În timpul procesului de activare, Modulul LT01 poate fi plasat după cum se arată mai jos pentru a primi mai bine semnalele LTE.

În timpul procesului de activare, Modulul LT01 poate fi plasat după cum se arată mai jos pentru a primi mai bine semnalele LTE.

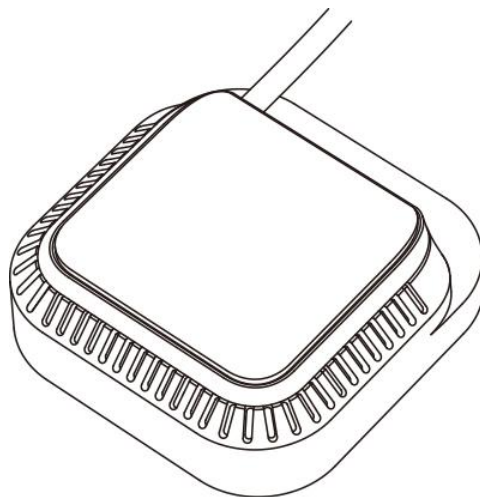



## Modulul LT01 activat cu succes

După ce Modulul LT01 este activat cu succes, puteți controla prin aplicația Vantruo Connected pentru a realiza funcții precum monitorizarea de la distanță, poziționarea și căutarea vehiculului.

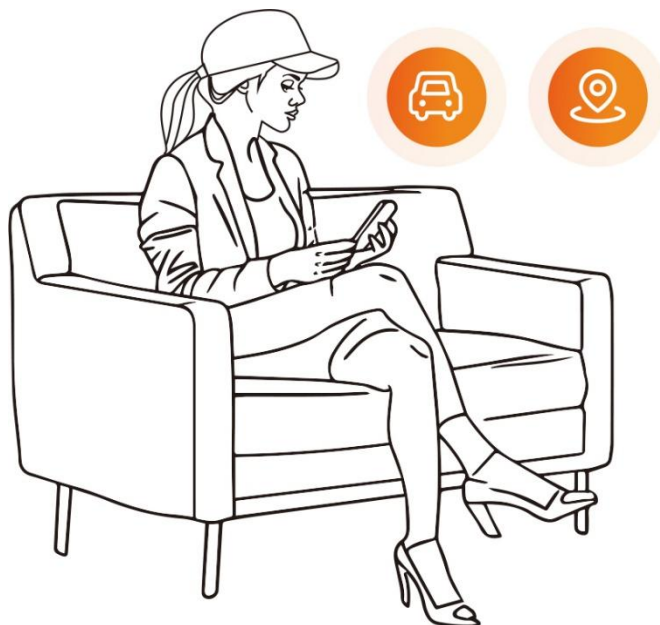

---

## CUM SĂ INSTALAȚI MODULUL LT01?

---

### Selectați locația de instalare a Modulului LT01

Se recomandă instalarea Modulului LT01 pe spatele oglinzii retrovizoare sau pe cealaltă parte a camerei de bord Vantruo.

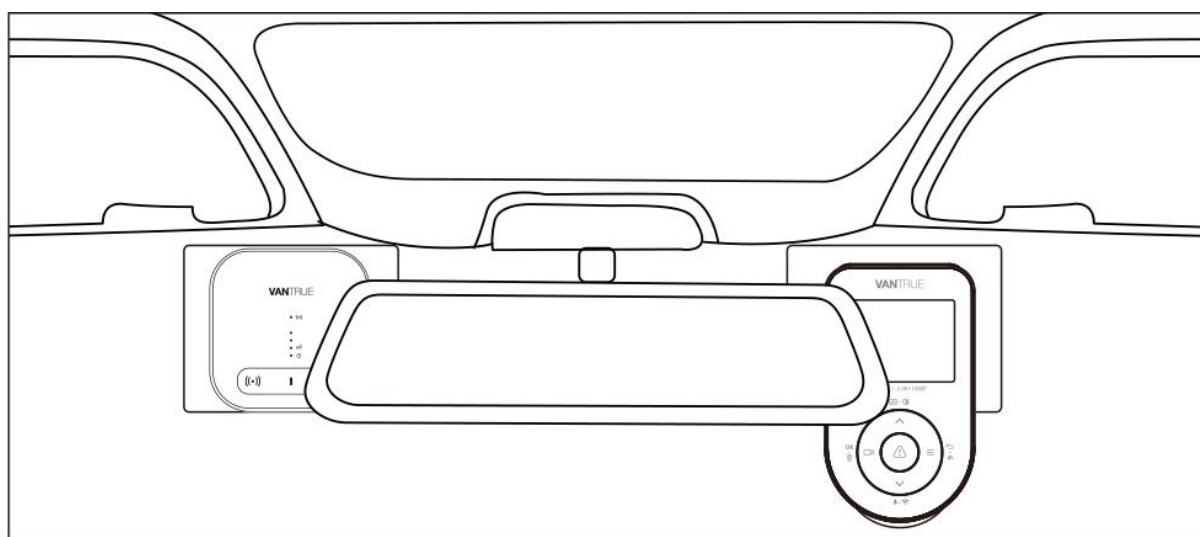

## Instalați Modulul LT01

După ce ați determinat locul de instalare, mai întâi îndepărtați folia de protecție a autocolantului electrostatic și lipiți-l pe locul de instalare. Apoi rupeți cealaltă folie de protecție a autocolantului electrostatic.

Rupeți folia de protecție adeziva 3M de pe spatele modulului LT01 și apoi lipiți-o pe autocolantul electrostatic. Instalarea este finalizată.

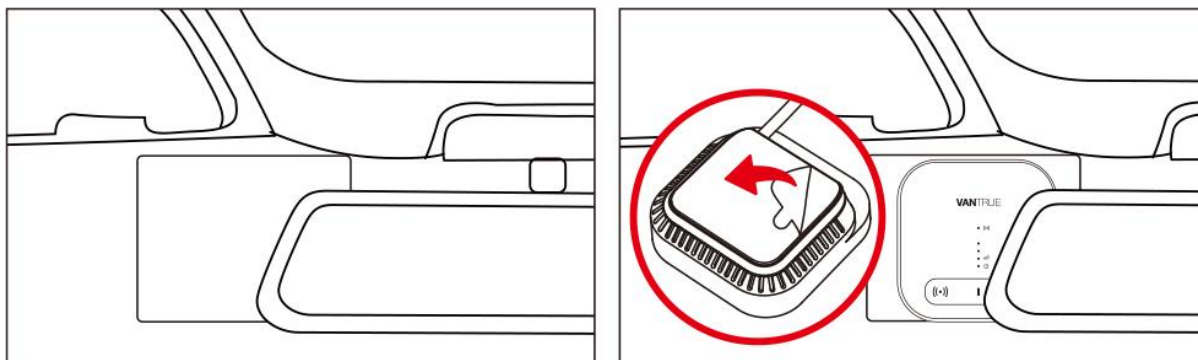

1. Când instalați, vă rugăm să aveți grijă să nu vă îndepărtați prea mult de camera de bord Vantrue;
2. Nu-l instalați într-o poziție care blochează vederea șoferului;
3. Poziția de instalare poate fi cât mai înaltă. După finalizarea instalării, dispozitivul poate fi scos trăgând în jos modulul LT01.

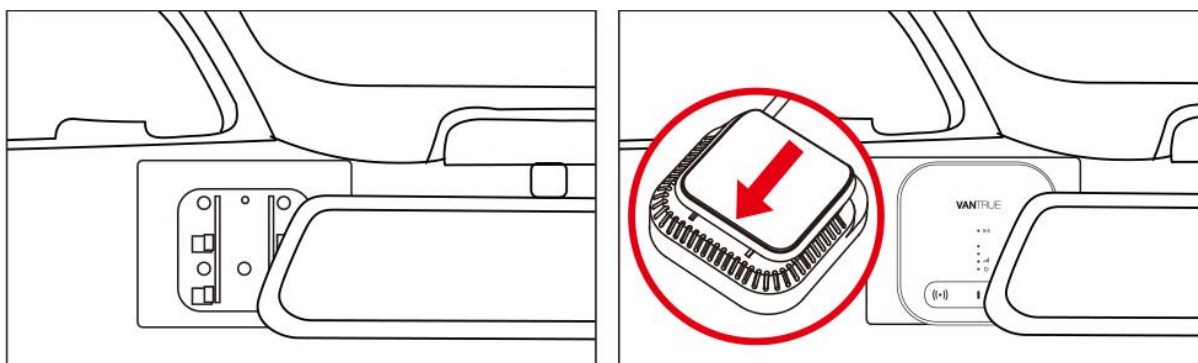

## Ascundeți cablurile

Vă rugăm să treceți cablurile de-a lungul golurilor din decorul plafonului pentru a evita afectarea siguranței la conducere.

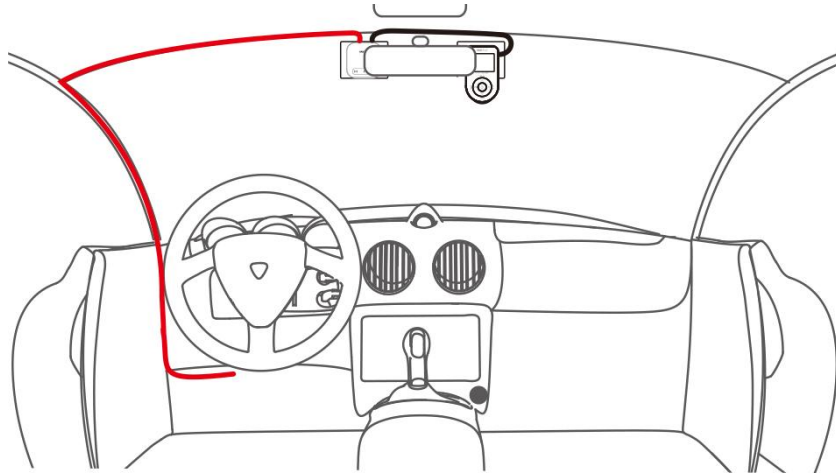

---

## **INTRODUCERE ÎN APLICAȚIE**

---

După ce Modulul LT01 este activat, o varietate de funcții de la distanță pot fi utilizate prin aplicația Vantrue Connected. Funcția LTE APP a aplicației este introdusă în două părți, (1) interfață de setare a funcției LTE; (2) Interfață de previzualizare LTE în timp real.

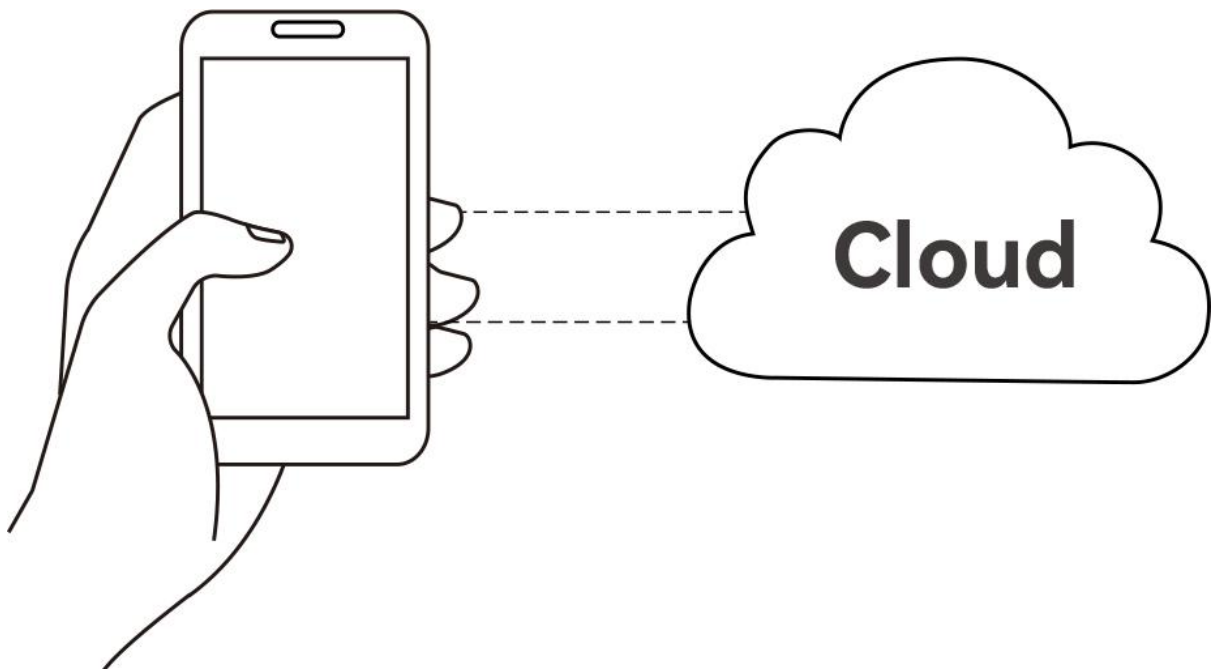

## Interfață de gestionare a conexiunii dispozitivului



**WiFi:** faceți clic pentru a intra în interfața de previzualizare WiFi în timp real. Această operațiune necesită o conexiune strânsă la WiFi a camerei de bord Vantrue, astfel încât această funcție nu poate fi utilizată atunci când utilizatorul operează de la distanță.

**LTE:** Faceți clic pentru a intra în interfața de previzualizare LTE în timp real. Utilizatorii pot face clic pe această funcție de la distanță pentru a urmări situația mașinii în timp real. De asemenea, poate activa funcția de interfon la distanță, capturi de ecran, înregistrări de ecran și alte funcții.

**Gard electronic:** utilizatorul face clic pentru a adăuga un gard electronic, iar o notificare de mesaj va fi trimisă când vehiculul intră sau iese din perimetrul gardului.

**Centru de mesaje:** informațiile de notificare de la distanță vor fi rezumate în centrul de mesaje, cum ar fi notificările de monitorizare a parcării și notificările de gard electronic. Utilizatorii pot vizualiza informațiile de notificare de la distanță în timp util prin ferestre pop-up sau mementouri cu puncte roșii ale mesajelor necitite.

**Localizați vehiculul:** modulul LT01 va obține cele mai recente informații de poziționare ale camerei de bord Vantrue și le va încărca în cloud. Utilizatorul poate obține locația vehiculului și poate naviga pentru a găsi vehiculul.

**Statistici de trafic:** vizualizați datele de trafic ale Vantrue Connected în ultimele trei luni.

**Detectare LTE:** verificați separat dacă funcția de conectare la rețea a Modulului LT01 și a camerei de bord Vantrue este normală. Această funcție trebuie efectuată la 3 metri de dispozitiv.

**Setări Modul LT01:** Sub această interfață, puteți modifica setările Modulului LT01 și puteți înțelege informațiile WiFi ale Modulului LT01; modificați ora de deschidere automată WiFi, parola WiFi și frecvența WiFi; editați punctul de acces APN; stingeți luminile indicatoare LT01; și restabiliți setările implicite ale Modulului LT01.

## Interfață de previzualizare LTE în timp real

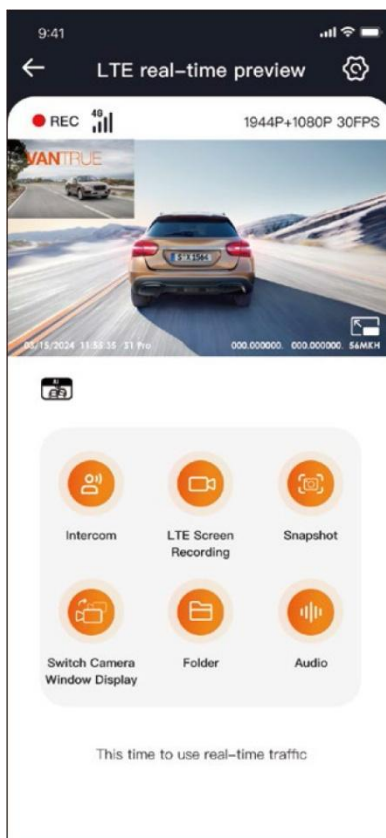

**Funcția LTE:** Utilizatorii pot face clic pe opțiunea „LTE” pentru a intra în interfața de previzualizare LTE în timp real. În această interfață, aceștia pot utiliza interfonul de la distanță, înregistrarea ecranului, instantanee, comuta afișarea camerelor, introduce foldere și răsfoire de la distanță fișierele camerei de bord (fișiere de card SD, fișiere de spațiu în cloud, fișiere locale ale telefonului mobil), puteți intra în setări  și puteți schimba de la distanță setările camerei de bord Vantrue.

### Observații:

Funcțiile de mai sus trebuie să se asigure că sursa de alimentare a dispozitivului este normală. Se recomandă utilizarea unui kit de cabluri sau altă sursă de alimentare constantă.

Funcția LTE va consuma traficul cartelei SIM, vă rugăm să o utilizați conform pachetului de trafic.

Pentru a preveni furtul traficului pe cartela SIM, este recomandat să schimbați parola WiFi în setările Modulului LT01.

Dacă utilizatorul șterge din greșeală modelele de camere de bord LT01 și Vantrue, trebuie doar să adăugați din nou dispozitivul în termen de 3 zile, iar datele nu vor fi șterse.

---

## ÎNTREBĂRI FRECVENTE

---

Vă rugăm să nu instalați Modulul LT01 și camera de bord Vantrue lipite una de alta, deoarece aceasta va afecta recepția semnalelor LTE;

Dacă aparatul nu pornește, vă rugăm să verificați dacă sursa de alimentare este normală și dacă portul de conectare la alimentare este slăbit. Dacă problema nu poate fi eliminată, vă rugăm să contactați serviciul pentru clienți Vantrue;

De ce semnalul rețelei LTE este slab? Propagarea semnalului este afectată de locația geografică.

Zonele cu densitate mare de clădiri și populație au semnale relativ bune; congestionarea rețelei va cauza, de asemenea, semnale slabe ale rețelei; acoperirea rețelei operatorului, diferiți operatori pot avea o acoperire de rețea diferită în diferite zone Gama, dacă depășește acoperirea rețelei operatorului, va provoca, de asemenea, semnale de rețea slabe;

După ce Modulul LT01 este activat cu succes, camera de bord Vantrue nu poate fi conectată? Camera de bord Vantrue are în prezent versiunea WiFi și versiunea LTE. Vă rugăm să utilizați Modulul LT01 cu camera de bord din versiunea Vantrue LTE;

De ce LT01 Box se oprește automat după ce a oprit motorul și a ieșit din mașină? Dacă doriți să monitorizați de la distanță starea vehiculului în timpul parcării, trebuie să utilizați un kit de cabluri Vantrue potrivit.

Dispozitivul funcționează normal, dar de ce nu poate primi mementouri cu informații despre aplicație? Este posibil ca utilizatorul să fi dezactivat mementoul pop-up al aplicației. Vă rugăm să activați mementoul pop-up al aplicației în setările sistemului de telefon mobil;

Răsfoirea fișierelor video/imagini de la distanță va consuma date LTE? Da, deoarece datele trebuie furnizate prin Modulul LT01, vă rugăm să utilizați această funcție în funcție de propriile condiții de trafic.

Ce tipuri de fișiere vor fi încărcate în spațiul cloud? În prezent, fișierele de coliziune aflate sub monitorizarea parcării vor fi încărcate în spațiul cloud.

Cum să gestionezi fișierele în spațiul cloud? Utilizatorii pot intra în cloud pentru a vedea numărul curent de fișiere și pot șterge sau descărca fișiere.

Când capacitatea de stocare a spațiului cloud este insuficientă, va suprascrive automat fișierele vechi cu cele mai recente fișiere încărcate. Utilizatorii sunt sfătuiți să verifice sau să transfere fișierele importante la timp.